

ProHunt

COLLIER DE DRESSAGE

DOG TRAINING COLLAR

HUNDETRAININGSHALSBAND

USER GUIDE - MODE D'EMPLOI
BENUTZERHANDBUCH

1000
MÈTRES

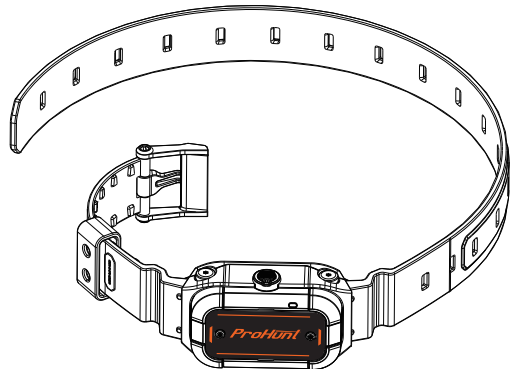
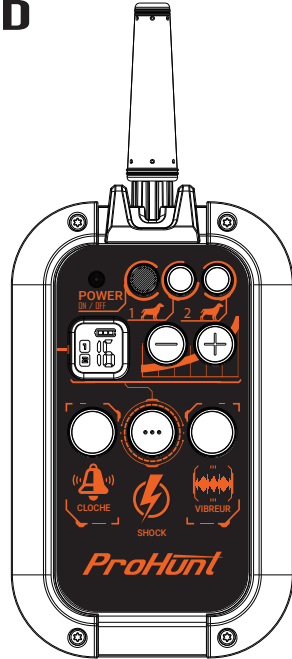

3 MODES



CLOCHE
BELL - GLOCKE



VIBREUR
VIBRATOR



CHOC
SHOCK

FR

EN

DE

Merci pour votre achat

Notre collier de dressage ProHunt est conçu pour rendre la vie de vos chiens plus heureuse, plus sûre et pour améliorer leur capacité à vivre en harmonie avec les gens.

ATTENTION MISE EN GARDE

Ne pas utiliser sur des chiens agressifs

Les chiens agressifs peuvent causer des blessures graves ou même la mort des propriétaires ou des passants. Veuillez consulter un vétérinaire ou un entraîneur certifié si vous n'êtes pas sûr que ce collier de dressage soit adapté au tempérament de votre chien.

Sécurité de la formation en laisse

La sécurité de votre chien pendant l'entraînement en laisse est de la plus haute importance. Assurez-vous que votre laisse est suffisamment solide pour empêcher votre chien de la casser ou de la mâcher. La laisse doit être maintenue à une longueur permettant à votre chien de se déplacer et de jouer librement tout en l'empêchant de courir sur la route ou dans des zones dangereuses. Lorsque vous tentez de dresser votre chien, vous devez également vous assurer que vous êtes capable de retenir physiquement votre chien en cas de besoin.

Risque de dommages de la peau du chien

Le collier de dressage doit être bien ajusté et être vérifié périodiquement pendant l'utilisation pour éviter toute irritation ou blessure de la peau de votre chien. Si le collier est trop serré, s'il est porté trop longtemps ou s'il n'est pas repositionné régulièrement, des lésions cutanées peuvent survenir sur le cou de votre chien. Ces dommages peuvent aller de la rougeur et de l'irritation aux ulcères de pression similaires aux escarres. Suivez ces directives pour éviter les lésions cutanées.

Ne laisser jamais le collier en place plus de 12 heures par jour.

Repositionner le collier sur le cou de votre chien toutes les 1 à 2 heures.

Ne connecter jamais une laisse au collier électronique car cela entraînerait une pression excessive sur les contacts.

En cas d'éruption cutanée ou de plaie, cesser d'utiliser le collier jusqu'à ce que la peau soit cicatrisée. Si cela persiste au-delà de 48 heures, consultez votre vétérinaire.

Ce produit n'est pas un jouet, veuillez le garder hors de portée des enfants.

Ce produit est uniquement destiné à être utilisé avec des chiens en bonne santé.

Présentation

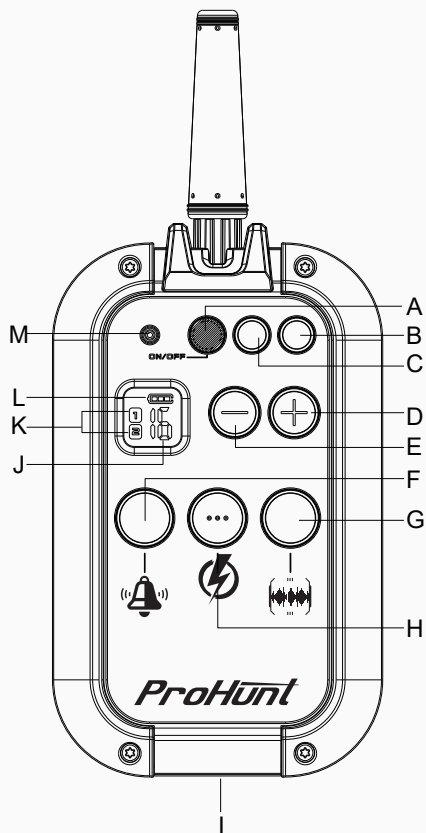

Télécommande

- A. Marche / Arrêt
- B. Chien 2
- C. Chien 1
- D. Augmentation du niveau de stimulation
- E. Diminution du niveau de stimulation
- F. Touche Bip sonore
- G. Touche Vibration
- H. Touche stimulation
- I. Port de chargement avec clapet
- J. Indication du niveau de stimulation
- K. Indication du choix du chien
- L. Indication du niveau de batterie disponible.
- M. Indicateur de fonctionnement / chargement.

Collier récepteur

- A. Electrodes
- B. Port de chargement avec clapet
- C. Marche / Arrêt
- D. Indicateur de fonctionnement / chargement.

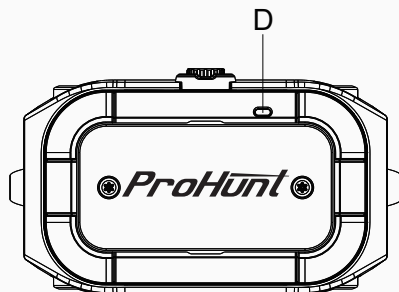
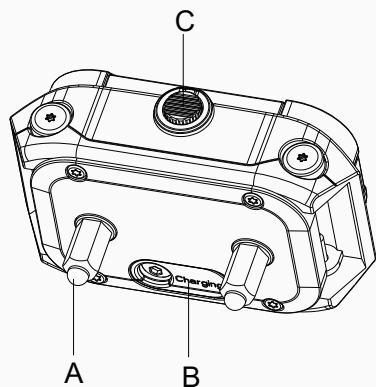

Première mise en service

Avant d'utiliser pour la première fois votre collier électronique, vous devez le configurer en suivant les étapes décrites ci-dessous :

1. Charger le collier récepteur ainsi que la télécommande.
2. Préparer la télécommande et l'allumer.
3. Préparer le collier récepteur et l'allumer.
4. Tester les différentes fonctions avant de mettre le collier sur votre chien.
5. Appairer la télécommande avec le collier ou le second collier si besoin.

Charger le collier récepteur ainsi que la télécommande

Brancher le récepteur ainsi que la télécommande sur le chargeur pour procéder à une charge complète. Le premier chargement peut durer 4 heures. Les chargements suivants prendront 2 à 3 heures.

1. Sur le collier récepteur lors du chargement l'indicateur de fonctionnement / chargement (D) sera de couleur rouge. Une fois arrivée à la charge complète cet indicateur sera vert.

Sur la télécommande lors du chargement l'indicateur (M) clignotera une fois arrivé à la charge complète, il sera allumé de façon continue.

2. Attention à bien remettre les clapets en caoutchouc une fois le chargement fini pour assurer la bonne étanchéité des appareils.

Astuces:

1. Il est conseillé de ne charger les appareils uniquement quand le niveau de batterie indiqué est faible. A défaut cela réduira la durée de vie des batteries.
2. En cas de non-utilisation il est préférable d'éteindre le collier récepteur pour prolonger la durée de vie des batteries.

Note:

Attention il est impératif d'utiliser un chargeur avec une tension de DC 5V 500-800mA pour charger le collier récepteur ou la télécommande. Ne pas utiliser de chargeur dont la tension ne correspond pas à celle indiquée.

Préparation de la télécommande

Allumer ou éteindre la télécommande.

1. Maintenir pressé le bouton On / Off pour allumer la télécommande.
2. L'écran LCD va s'allumer et indiquer le chien sélectionné ainsi que le niveau de batterie actuel. Si ces informations ne s'affichent pas, merci de charger à nouveau la télécommande.
3. Maintenir pressé le bouton On / Off pour éteindre la télécommande.

Préparation du collier récepteur

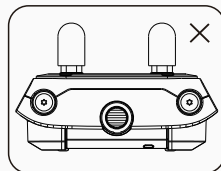
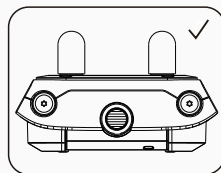
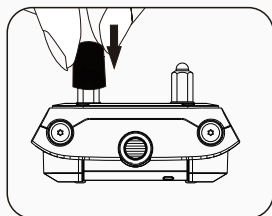
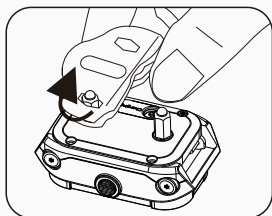

Deux jeux d'électrodes de longueurs différentes sont livrés d'origine. Pour que le collier fonctionne correctement, la longueur des électrodes doit être suffisante pour assurer un bon contact avec la peau du chien.

Allumer le collier récepteur

- Maintenir pressé le bouton On / Off jusqu'à l'allumage de la LED verte.
- En mode normal, la LED vert s'allume toute les 4 secondes pour indiquer que le collier est en état de fonctionnement.

Eteindre le collier récepteur

- Maintenir pressé le bouton On / Off jusqu'à l'extinction de la LED de couleur rouge. Cela pendra environ 3 secondes puis relâcher le bouton On / Off.

Test de fonctionnement

Nous vous recommandons de tester sur vous les différents degrés d'impulsion électrique avant d'utiliser le collier sur votre chien.

1. Placer un doigt sur les deux points de contact du collier de dressage.
2. Tenir votre télécommande à environ 60 cm du collier de dressage. Appuyer et maintenir enfoncé le bouton de vibration pendant 1 à 2 secondes. Vous devriez sentir des vibrations continues.
3. Appuyer sur le bouton "-" pour diminuer les niveaux. À partir du niveau 1, appuyer sur le bouton de stimulation.
4. Augmenter le niveau jusqu'à ce que la sensation commence à devenir inconfortable.

1. Les vibrations/chocs ne seront pas transmis pendant plus de 10 secondes consécutives. Pour réactiver, relâcher et appuyer à nouveau sur le bouton.

2. Il n'est pas recommandé d'appuyer trop longtemps sur le bouton de vibration/ stimulation, car cela pourrait causer des douleurs physiques ou psychologiques au chien.

NOTE

Comment utiliser la lampe de test

Test de fonction de stimulation

1. Allumer le collier récepteur.
2. Maintenir les contacts de la lampe test contre les points de contact.
3. Appuyer sur le bouton de stimulation et la lampe de test s'allumera. La luminosité correspond à l'augmentation du niveau de stimulation.

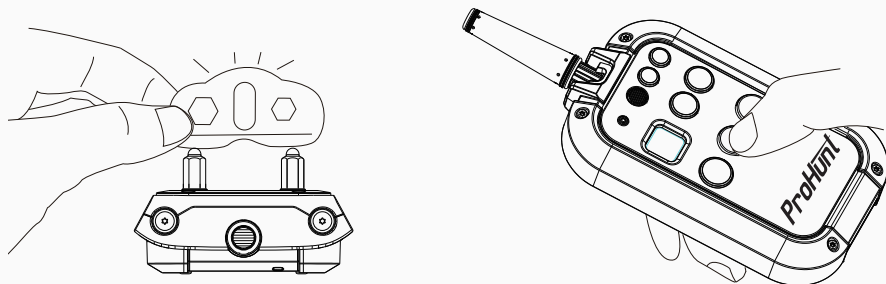

Coupler le collier récepteur avec la télécommande.

1. Vérifier que le collier récepteur que vous souhaitez appairer soit éteint.
2. Allumer la télécommande et appuyer sur le bouton « Chien 1 ».
3. Maintenir pressé le bouton marche / arrêt du collier récepteur pendant 5 secondes. La LED du collier récepteur va clignoter en rouge et vert pendant 15 secondes. Le collier est maintenant prêt à être appairé puis presser simultanément pendant 2 à 3 secondes le bouton "vibration" ainsi que le bouton "bip sonore".

La Led du collier récepteur va clignoter 5 fois pour indiquer que le collier est bien appairé.

Coupler le second collier récepteur

Par défaut le chien 2 est verrouillé sur la télécommande. Pour le déverrouiller, maintenir pressé pendant 5 secondes le bouton chien 2 et le bouton ⊖.

Répéter cette procédure si vous souhaitez à l'avenir verrouiller l'usage d'un chien sur les deux de disponibles. Une fois le chien 2 sélectionné suivre la procédure 3 indiquée ci-dessus.

Ajustement du collier

Il est bon d'ajuster convenablement le collier. S'assurer que les électrodes soient au contact de la peau du chien. Une fois correctement ajusté, vous devez pouvoir passer un doigt entre le collier du chien et son cou.



Pas assez serré :

Le collier va tourner autour du cou du chien et les électrodes ne sont probablement pas au contact de la peau.

Trop serré :

Cela va empêcher le chien de respirer convenablement et pourra à la longue irriter la peau du chien.

Attention: Ce collier ne doit pas être porté plus de 12 heures consécutives. Le port prolongé peut irriter la peau du chien.

Trouver l'impulsion la mieux adaptée à votre chien

La télécommande est livrée avec des boutons Haut et Bas pour contrôler le niveau de stimulation, le niveau 1 étant le plus bas et le niveau 16 étant le plus élevé. Le niveau de stimulation le mieux adapté à votre chien dépend de son tempérament et de son seuil de stimulation. Commencer toujours au niveau le plus bas et augmenter progressivement. Le niveau approprié est atteint lorsque le chien réagit à la stimulation par une légère réaction, comme un petit coup d'oreille, un léchement des babines, une tension des muscles du cou, etc. Le niveau de stimulation peut varier en fonction de l'entraînement, de la situation. Lorsqu'ils sont très distraits, les chiens auront besoin d'un niveau de stimulation plus élevé.

Informations sur l'appareil

Spécificité du produit

Type de batterie	Rechargeable, batterie lithium polymère
Autonomie de la batterie (utilisation typique)	Télécommande: 27 jours /Récepteur: 11 jours
Indice d'étanchéité de la télécommande	IEC 60529 IPX5, étanche
Indice d'étanchéité du récepteur	IEC 60529 IPX7, étanche
Plage de température de fonctionnement	-20~400C (-4~1040F)
Plage de température de charge	0~400C (32~1040F)
Alimentation de la télécommande	20dBm(100mW)
Portée sans fil	1000m (3280 feet)

La télécommande doit être chargée dans l'une des situations suivantes:

1. Le voyant lumineux du collier récepteur émet une couleur rouge toutes les 4 secondes ou clignote rapidement.
2. L'indicateur de batterie à 3 barres sur l'écran LCD de la télécommande affiche seulement 1 barre.
3. Le voyant de transmission sur la télécommande et le collier récepteur ne s'allume pas.
4. Le voyant lumineux de la télécommande ou du collier récepteur s'allume momentanément lorsque l'un des boutons de mode est enfoncé.

Questions fréquentes:

Les vibrations/stimulations sont-elles sans danger pour mon chien ?

Bien que les vibrations/stimulations soient désagréables, elles sont inoffensives pour votre animal de compagnie. Les appareils de dressage électronique nécessitent une interaction et une formation de la part du propriétaire pour obtenir les résultats souhaités.

A partir de quel âge un chien peut-il porter ce dispositif de dressage ?

Votre animal de compagnie doit être capable de reconnaître les commandes d'obéissance de base telles que "Assis" ou "rester". Les animaux de compagnie doivent être âgés d'au moins 6 mois avant d'utiliser le collier de dressage.

Une fois que mon animal est dressé et qu'il obéit à mes ordres, devra-t-il continuer à porter le collier récepteur ?

Probablement pas. Vous devrez peut-être renforcer votre entraînement avec le collier récepteur de temps en temps.

La télécommande et le collier récepteur sont-ils étanches ?

oui.

La portée du collier de dressage est-elle exactement de 1.000 mètres ?

La portée du collier de dressage à distance varie en fonction du terrain, de la météo et de la végétation dans votre région, ainsi que des interférences possibles provenant d'autres appareils radio.

Guide de dépannage:

Mon animal ne répond pas lorsque j'appuie sur un bouton.

- Vérifier que le collier récepteur soit allumé.
- Vérifier que le canal distant (1 ou 2) est correct avec le collier récepteur. Si ce n'est pas le cas, veuillez coupler à nouveau la télécommande et le collier récepteur.-
- Vérifier si la pile de la télécommande ou du collier récepteur est faible.

- Vérifier que les points de contact du collier récepteur sont bien placés contre la peau de votre animal. Reportez-vous à la page 6 et 7 "Montage du collier" pour plus d'informations

- Le terrain, la météo, la végétation, la transmission à partir d'autres appareils radio et de nombreux autres facteurs peuvent avoir un impact sur la portée dont vous disposez avec l'appareil.

Le collier récepteur inutilisable.

- Vérifier que le collier récepteur soit chargé. Le premier chargement peut durer 4 heures. Les charges suivantes ne prennent que 2 à 3 heures.

Informations sur la garantie et la réparation:

1- Garantie de 2 ans

La garantie est assurée uniquement si la preuve d'achat (facture ou ticket de caisse) est présentée sans ratures au détaillant qui la transmettra à la société CI LVC.

Cette garantie ne couvre pas les points suivants :

- le renouvellement des piles, batteries, chargeurs, blocs d'alimentation
- le renouvellement des sangles
- les risques de transport directs ou indirects liés au retour du produit chez CI LVC
- la perte ou le vol
- l'endommagement de produit résultant :
 - de la négligence ou faute de l'utilisateur (ex. morsures, cassures, fêlures)
 - d'une utilisation contraire aux instructions ou non prévue
 - de réparations faites par des réparateurs non agréés

Si le produit est reconnu comme défectueux, CI LVC l'échangera ou le remboursera selon son choix.

CI LVC ne pourra être tenu pour responsable des dommages qui pourraient résulter d'une mauvaise utilisation ou d'une panne du produit.

CI LVC se réserve le droit de modifier les caractéristiques de ses produits en vue d'y apporter des améliorations techniques ou de respecter de nouvelles réglementations.

Les informations contenues dans les guides d'utilisation peuvent faire l'objet de modifications sans préavis.

Les photos et dessins contenus dans les guides sont non contractuels.

Thanks for purchasing!

The ProHunt dog training collar is designed to let dogs enjoy safer and happier lives as well as improve their ability to live in harmony with people.

WARNING CAUTION

Do NOT use with aggressive dogs

Aggressive dogs may cause serious injury or even death for owners or bystanders. Please consult a veterinarian or certified trainer if you are uncertain whether this training collar is appropriate for your dog's temperament.

Leash Training Safety

Your dog's safety during on-leash training is of the utmost importance. Be certain that your leash is strong enough to prevent your dog from breaking or chewing through it. The leash should be kept at a length where your dog has some freedom to move around and play while preventing your dog from running into the road or hazardous areas. When attempting to train your dog, you should also be sure that you are capable of physically restraining your dog should the need arise.

Risk of Damage to Dog's Skin

Never leave the collar on for more than 12 hours per day.

Reposition the collar on your dog's neck every 1 to 2 hours.

Never connect a leash to the electronic collar as this will cause excessive pressure on the contacts.

If a rash or sore is found, discontinue use of the collar until the skin has healed.

If the condition persists beyond 48 hours, see your veterinarian.

This product is not a toy, please keep it away from children.

This product is only for use with healthy dogs.

Présentation

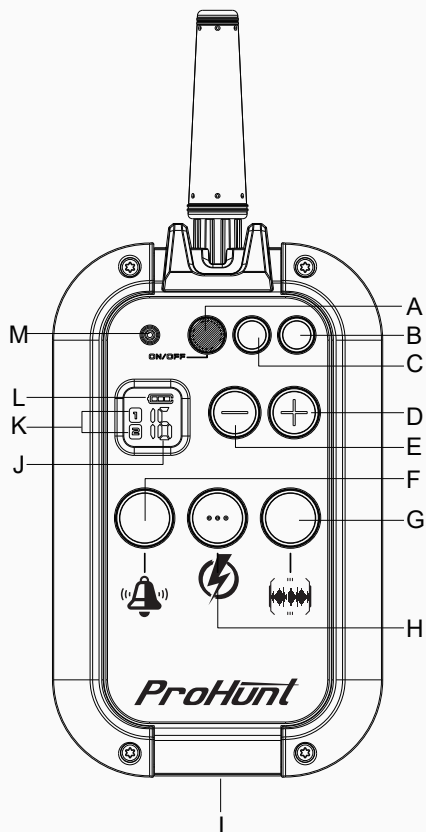

Remote

- A. ON/OFF
- B. Dog 2
- C. Dog 1
- D. Increase shock level
- E. Decrease shock level
- F. Tone button
- G. Vibration button
- H. Shock button
- I. Charging port
- J. Shock Level Display
- K. Channel Display
- L. Battery Display
- M. Operation indicator

Receiver Collar

- A. Contact Points
- B. Charging Port (with cover)
- C. On/Off Button
- D. Operation indicator

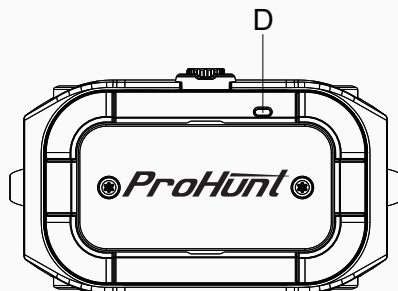
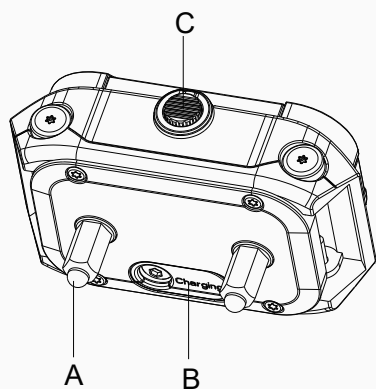

Product Setup

Before you use the dog training collar, you must set up the product as outlined by the below steps:

1. Charge the remote and the receiver collar.
2. Prepare the remote and turn it on.
3. Prepare the receiver collar and turn it on.
4. Test the function of the buttons before putting it on a dog.
5. Pair the remote and the receiver collar, You may need to pair twice if you lose the product code or have a second collar.

Charge the Remote and the Receiver Collar

1. Plug in and charge the remote and the receiver collar fully. The initial charge will take up to 4 hours. Subsequent charges will take 2-3 hours.
2. When fully charged, the red LED on the receiver collar will become green. The battery display on the remote will stop cycling and display full.
3. Please press back the rubber cover when the receiver collar is fully charged.

Tips:

1. Excessive charging will shorten the life of your battery. Only charge the device when the batteries are low.
2. When you're not using the collar, please turn it off to maintain battery life.

Note:

Please use an Output: DC 5V 500-800mA charger to charge the product. Do not use chargers that do not match the necessary specifications.

Prepare the Remote

Turning the Remote OFF and ON

1. Press and Hold ON/OFF button to turn the remote ON.
2. The LCD will light up and show the information about the current channel and battery level. If not, please charge the remote.
3. Press and Hold ON/OFF button to turn the remote OFF.

Prepare the Receiver

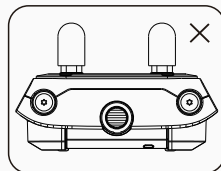
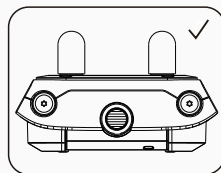
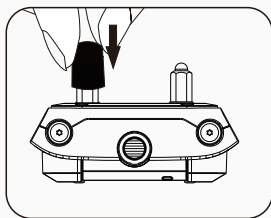
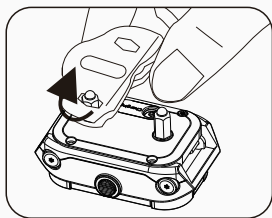

Please use the test tool to install the contact points select the correct contact points based on your dog's coat.

Turn on the Receiver Collar

- Press the ON/OFF button until the green LED light comes on.
- In normal mode, the green LED will flash every 4 seconds, indicating that the receiver collar is on and ready to receive a signal from the remote.

Turn off the Receiver Collar

- Press and hold the ON/OFF button until the red LED light shuts off.
- This takes approximately 3 seconds. Release the On/Off Button.

Testing function

We recommend you to experience how the different shock levels feel on yourself before using this with a pet. Always begin at the lowest level and increase the level up to that with which you are comfortable.

1. Place one finger over both contact points on the training collar.
2. Hold your remote approximately 2 ft. from the training collar. Press and hold the vibration button for 1 to 2 seconds. You should feel continuous vibration.
3. Press the "-" button to decrease levels. Starting at level 1, press the shock button.
4. Increase the level until the sensation begins to feel uncomfortable.

1. Vibration/Shock will not transmit for more than 10 continuous seconds. To reactivate, release and re-press the button.
2. It is not recommended to press and hold the vibration/shock button too long, as this could cause physical or psychological pain to the dog.

NOTE

How to Use the Test Lamp

Shock Function Test

1. Turn on the receiver collar.
2. Hold the test lamp's contacts against the contact points.
3. Press the shock button and the test lamp will light up. The brightness corresponds to the shock level increasing.

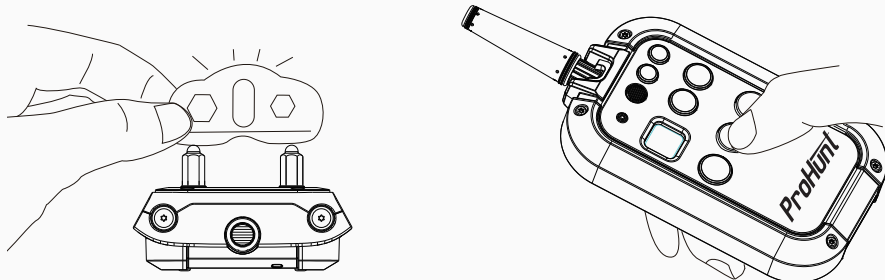

Pair the Remote and the Receiver Collar

1. Press the Dog 1 button of the remote.
2. Make sure the receiver collar is turned off, Press and hold the ON/OFF button on the collar for 4-5 seconds.
3. The receiver red & green LEDs will blink for about 15 seconds, which indicates that it is ready for adding and then release the button.
4. Press the remote tone and vibration buttons at the same time and hold for 2-3 seconds. The LED on the receiver collar will blink for 5 times, which indicates successful pairing.

Pair the Second Collar with the Remote

If the remote only is dog 1 mode, you need to unlock the dog 2 mode:

Press "DOG 2" and  key at same time and hold 5 second. (Repeat this operation to lock DOG 2 again)

Press the Dog 2 button of the Remote to select Dog 2. Then follow the above pairing steps from 2-4.

Collar Fitting

Please fit the collar properly, ensuring that the contact points press firmly against the dog's skin. When properly fitted, you should be able to put a finger in between the receiver collar and dog's neck.

Too Loose:

The receiver collar will move around the dog's neck and the contact points maybe can't contact the dog's skin.

Too Tight:

It may cause shortness of breath for the dog

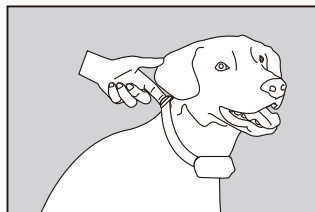

and may hurt the dog's skin.

Caution: Do not shave the hair on pet's neck as this may increase the risk of skin irritation. The collar should not be worn for more than 12hours per day. It may cause skin irritation when worn too long.

Find the Best Shock Level for Your Pet

The unit comes with Up and Down buttons to control the level of shock, with Level 1 being the lowest and Level 16 being the highest. The level of shock best suited for your dog depends on your dog's temperament and threshold for being shocked. Always start at the lowest level and work your way up. You have reached the appropriate level when the dog responds to the shock with a mild reaction, such as a flick of the ear, a lick of the lips, a tensing of the neck muscles, etc. The shock level may vary depending on the training situation. When highly distracted, dog's will require a higher level of shock.

Device Information

Product specification

Battery Type	Rechargeable, lithium polymer battery
Battery Life(typical use)	Remote: 27 days /Receiver: 11 days
Remote Waterproof Rating	IEC 60529 IPX5, waterproof
Receiver Waterproof Rating	IEC 60529 IPX7, waterproof
Operating temperature range	-20~400C (-4~1040F)
Charging temperature range	0~400C (32~1040F)
Remote wireless power	20dBm(100mW)
Wireless Range	1000m (3280 feet)

The unit needs to be charged in any of the following situations:

1. The indicator light on the receiver collar is emitting a red color every 4 seconds or is flashing rapidly.
2. The 3 bar battery indicator on the remote's LCD shows just 1 bar.
3. The transmitting indicator light on the remote and receiver collar does not turn on.
4. The indicator light on the remote or receiver collar comes on momentarily when any of the mode buttons are pressed.

Frequently Asked Questions

Is the vibration/shock safe for my pet?

While the vibration/shock is unpleasant, it is harmless to your pet. Electronic training devices require interaction and training from the owner to achieve the desired results.

How old does my pet have to be before using the remote training collar?

Your pet should be able to recognize basic obedience commands such as "Sit" or "Stay". Pets should be at least 6 months old before using the training collar.

Once my pet is trained and has been obeying my commands, will he have to continue to wear the receiver collar?

Probably not. You may need to reinforce your training with the receiver collar from time to time.

Are the remote and the receiver collar waterproof?

YES.

Will I get exactly 1000 meters of range with the remote training collar?

The range of the remote training collar will vary according to terrain, weather, and vegetation in your area, as well as possible interference from other radio devices. Refer to your "maximize the distance" for tips on maximizing your range.

Troubleshooting Guide

My pet does not respond when I press a button.

- Make sure the receiver collar has been turned on.
- Make sure the remote channel(1 or 2) is correct with the receiver collar. If not, please pair the Remote and the Receiver Collar again.
- Check the battery may be low in either the remote or the receiver collar.
- Make sure the receiver collar's contact points are placed snugly against your pet's skin. Refer to "Collar Fitting" for more information
- Terrain, weather, vegetation, transmission from other radio devices, and many other factors can impact the amount of range you have with the unit.

The receiver collar unworkable.

- Make sure the receiver collar has been charged. For the initial charge, be sure to charge it for 4 hours. Subsequent charges only take 2-3 hours.

Warranty and repair information:

1- 2 Years Warranty

The guarantee will be valid only if the proof of purchase (invoice or sales receipt), without cancellation, is submitted to the CI LVC distributor. The guarantee is limited to the original purchaser.

. This guarantee does not cover the following:

- changing the batteries
- changing the strap
- direct or indirect risks incurred when sending the article back to CI LVC
- damage to the article caused by:
 - negligence or incorrect use
 - use contrary to the instructions or not envisioned therein
 - repairs performed by unauthorized persons
 - loss or theft

If the product is found to be defective, CI LVC will either decide to repair, refund, or to replace it

No claim may be advanced against CI LVC, particularly in relation to incorrect use or breakdown.

CI LVC reserves the right to modify the characteristics of its products with a view to making technical improvements or to comply with new regulations.

The information contained in this guide may be subject to amendment without prior notice. Photos and drawings are not contractual.

Vielen Dank für Ihren Einkauf!

Das ProHunt Hundetrainingshalsband ist darauf ausgelegt, Hunden ein sichereres und glücklicheres Leben zu ermöglichen und ihre Fähigkeit zu verbessern, harmonisch mit Menschen zusammenzuleben.

ACHTUNG **VORSICHT**

NICHT bei aggressiven Hunden verwenden

Aggressive Hunde können ernsthafte Verletzungen oder sogar den Tod von Besitzern oder Unbeteiligten verursachen. Bitte konsultieren Sie einen Tierarzt oder einen zertifizierten Trainer, wenn Sie unsicher sind, ob dieses Trainingshalsband für das Temperament Ihres Hundes geeignet ist.

Sicherheit beim Leinen-Training

Die Sicherheit Ihres Hundes während des Trainings an der Leine ist von größter Bedeutung. Stellen Sie sicher, dass Ihre Leine stark genug ist, um zu verhindern, dass Ihr Hund sie durchbricht oder durchkaut. Die Leine sollte so lang sein, dass Ihr Hund sich ein wenig frei bewegen und spielen kann, aber dennoch daran gehindert wird, auf die Straße oder in gefährliche Bereiche zu laufen. Beim Versuch, Ihren Hund zu trainieren, sollten Sie auch sicherstellen, dass Sie in der Lage sind, Ihren Hund bei Bedarf physisch zurückzuhalten.

Gefahr von Hautschäden beim Hund

Lassen Sie das Halsband niemals länger als 12 Stunden pro Tag am Hund.

Positionieren Sie das Halsband alle 1 bis 2 Stunden neu am Hals Ihres Hundes.

Befestigen Sie niemals eine Leine am elektronischen Halsband, da dies zu übermäßigem Druck auf die Kontakte führt.

Wenn ein Ausschlag oder eine Wunde festgestellt wird, stellen Sie die Verwendung des Halsbandes ein, bis die Haut verheilt ist.

Wenn der Zustand länger als 48 Stunden anhält, wenden Sie sich an Ihren Tierarzt.

Dieses Produkt ist kein Spielzeug, bitte von Kindern fernhalten.

Dieses Produkt ist nur für gesunde Hunde geeignet.

Präsentation

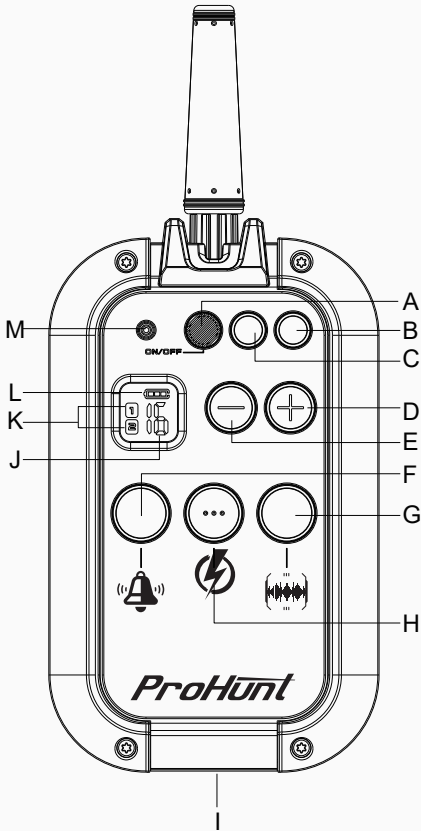

Fernbedienung

- A. EIN/AUS
- B. Hund 2
- C. Hund 1
- D. Stoßstärke erhöhen
- E. Stoßstärke verringern
- F. Ton-Taste
- G. Vibrations-Taste
- H. Stoß-Taste
- I. Ladeanschluss
- J. Stoßstärke-Anzeige
- K. Kanal-Anzeige
- L. Batterie-Anzeige
- M. Betriebsanzeige

Empfängerhalsband

- A. Kontaktpunkte
- B. Ladeanschluss (mit Abdeckung)
- C. EIN/AUS-Taste
- D. Betriebsanzeige

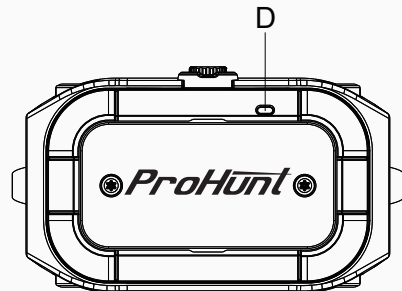
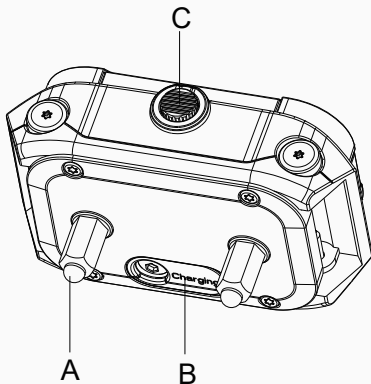

Produkteinrichtung

Bevor Sie das Hundetrainingshalsband verwenden, müssen Sie das Produkt gemäß den folgenden Schritten einrichten:

1. Laden Sie die Fernbedienung und das Empfängerhalsband auf.
2. Bereiten Sie die Fernbedienung vor und schalten Sie sie ein.
3. Bereiten Sie das Empfängerhalsband vor und schalten Sie es ein.
4. Testen Sie die Funktion der Tasten, bevor Sie das Halsband dem Hund anlegen.
5. Koppeln Sie die Fernbedienung mit dem Empfängerhalsband.
Möglicherweise müssen Sie zweimal koppeln, wenn Sie den Produktcode verlieren oder ein zweites Halsband haben.

Laden Sie die Fernbedienung und das Empfängerhalsband auf

1. Schließen Sie die Fernbedienung und das Empfängerhalsband an und laden Sie sie vollständig auf. Die Erstladung dauert bis zu 4 Stunden. Nachfolgende Ladevorgänge dauern 2-3 Stunden.
2. Wenn die Geräte vollständig aufgeladen sind, wechselt die rote LED am Empfängerhalsband auf grün. Die Batterieanzeige auf der Fernbedienung hört auf zu blinken und zeigt "voll" an.
3. Bitte drücken Sie die Gummiabdeckung zurück, wenn das Empfängerhalsband vollständig aufgeladen ist.

Tipps:

1. Übermäßiges Aufladen verkürzt die Lebensdauer Ihrer Batterie. Laden Sie das Gerät nur auf, wenn die Batterien schwach sind.
2. Wenn Sie das Halsband nicht verwenden, schalten Sie es bitte aus, um die Batterielebensdauer zu erhalten.

Hinweis:

Bitte verwenden Sie ein Ladegerät mit einer Ausgangsleistung von DC 5V 500-800mA, um das Produkt aufzuladen. Verwenden Sie keine Ladegeräte, die nicht den erforderlichen Spezifikationen entsprechen.

Bereiten Sie die Fernbedienung vor

Die Fernbedienung EIN- und AUSSCHALTEN

1. Halten Sie die EIN/AUS-Taste gedrückt, um die Fernbedienung einzuschalten.
2. Das LCD-Display leuchtet auf und zeigt Informationen über den aktuellen Kanal und den Batteriestand an. Falls nicht, laden Sie bitte die Fernbedienung auf.
3. Halten Sie die EIN/AUS-Taste gedrückt, um die Fernbedienung auszuschalten.

Bereiten Sie den Empfänger vor

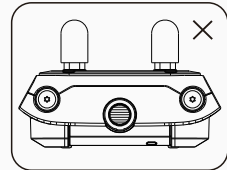
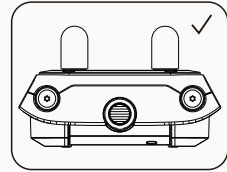
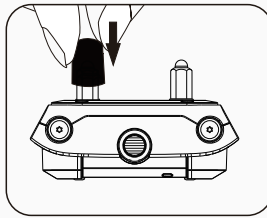
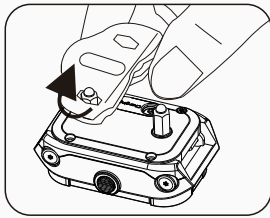

Bitte verwenden Sie das Testwerkzeug, um die Kontaktpunkte zu installieren. Wählen Sie die richtigen Kontaktpunkte basierend auf dem Fell Ihres Hundes aus.

Schalten Sie das Empfängerhalsband ein.

Drücken Sie die Ein-/Aus-Taste, bis die grüne LED leuchtet. Im Normalmodus blinkt die grüne LED alle 4 Sekunden, was anzeigt, dass das Empfängerhalsband eingeschaltet ist und bereit, ein Signal von der Fernbedienung zu empfangen.

Schalten Sie das Empfängerhalsband aus.

Drücken und halten Sie die Ein-/Aus-Taste, bis die rote LED erlischt. Dies dauert ungefähr 3 Sekunden. Lassen Sie die Ein-/Aus-Taste los.

Testfunktion

Wir empfehlen Ihnen, die verschiedenen Schockstufen selbst zu erleben, bevor Sie diese bei einem Haustier verwenden. Beginnen Sie immer auf der niedrigsten Stufe und erhöhen Sie die Stufe bis zu der, mit der Sie sich wohl fühlen.

Legen Sie einen Finger über beide Kontaktpunkte am Trainingshalsband. Halten Sie Ihre Fernbedienung etwa 60 cm vom Trainingshalsband entfernt. Drücken und halten Sie den Vibrationsknopf für 1 bis 2 Sekunden. Sie sollten eine kontinuierliche Vibration spüren.

Drücken Sie die „-“ Taste, um die Stufen zu verringern. Beginnen Sie auf Stufe 1, drücken Sie den Schockknopf.

Erhöhen Sie die Stufe, bis die Empfindung unangenehm zu werden beginnt.

1. Vibration/Schock wird nicht länger als 10 Sekunden kontinuierlich übertragen. Um die Übertragung zu reaktivieren, lassen Sie den Knopf los und drücken Sie ihn erneut.

2. Es wird nicht empfohlen, den Vibrations-/Schockknopf zu lange gedrückt zu halten, da dies physische oder psychische Schmerzen beim Hund verursachen könnte.

HINWEIS

ProHunt DE

Wie man die Testlampe verwendet

Schockfunktionstest

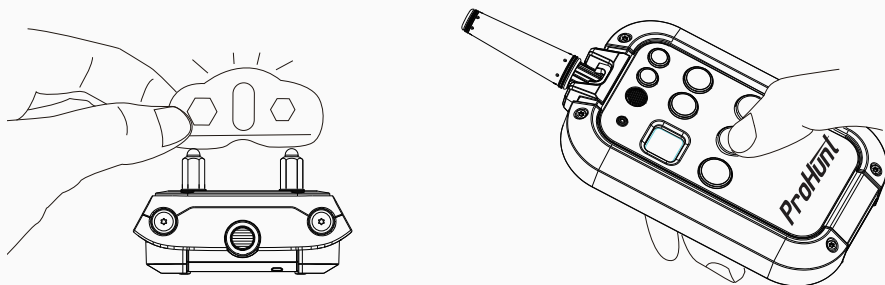

1. Schalten Sie das Empfängerhalsband ein.
2. Halten Sie die Kontakte der Testlampe gegen die Kontaktpunkte.
3. Drücken Sie den Schockknopf und die Testlampe leuchtet auf. Die Helligkeit entspricht der zunehmenden Schockstufe.



Koppeln Sie die Fernbedienung und das Empfängerhalsband

1. Drücken Sie die Hund 1-Taste auf der Fernbedienung.
2. Stellen Sie sicher, dass das Empfängerhalsband ausgeschaltet ist. Drücken und halten Sie die Ein-/Aus-Taste am Halsband für 4-5 Sekunden.
3. Die roten und grünen LEDs des Empfängers blinken etwa 15 Sekunden lang, was anzeigt, dass es bereit ist, hinzugefügt zu werden. Lassen Sie dann die Taste los.
4. Drücken Sie gleichzeitig die Ton- und Vibrationstasten auf der Fernbedienung und halten Sie sie 2-3 Sekunden lang gedrückt. Die LED am Empfängerhalsband blinkt 5 Mal, was eine erfolgreiche Kopplung anzeigt.

Koppeln Sie das zweite Halsband mit der Fernbedienung

Wenn die Fernbedienung nur im Hund 1-Modus ist, müssen Sie den Hund 2-Modus entsperren: Drücken Sie gleichzeitig die „DOG 2“-Taste und  die Taste , und halten Sie sie 5 Sekunden lang gedrückt. (Wiederholen Sie diesen Vorgang, um den Hund 2-Modus wieder zu sperren)

Drücken Sie die Hund 2-Taste auf der Fernbedienung, um Hund 2 auszuwählen. Befolgen Sie dann die oben genannten Kopplungsschritte von 2-4.

Halsbandanpassung

Bitte passen Sie das Halsband richtig an, indem Sie sicherstellen, dass die Kontaktpunkte fest gegen die Haut des Hundes drücken. Wenn es richtig sitzt, sollten Sie einen Finger zwischen das Empfängerhalsband und den Hals des Hundes schieben können.

Zu locker:

Das Empfängerhalsband wird sich um den Hals des Hundes bewegen und die Kontaktpunkte können möglicherweise nicht die Haut des Hundes berühren.

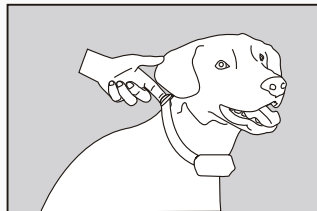

Zu eng:

Es kann zu Atemnot beim Hund führen und die Haut des Hundes verletzen.

Vorsicht: Scheren Sie das Fell am Hals des Haustieres nicht ab, da dies das Risiko von Hautreizungen erhöhen kann. Das Halsband sollte nicht länger als 12 Stunden pro Tag getragen werden. Bei zu langem Tragen kann es zu Hautreizungen kommen.

Finden Sie die beste Schockstufe für Ihr Haustier

Das Gerät ist mit Auf- und Ab-Tasten ausgestattet, um die Schockstufe zu steuern, wobei Stufe 1 die niedrigste und Stufe 16 die höchste ist. Die am besten geeignete Schockstufe für Ihren Hund hängt vom Temperament Ihres Hundes und seiner Empfindlichkeit gegenüber Schocks ab. Beginnen Sie immer mit der niedrigsten Stufe und arbeiten Sie sich nach oben. Sie haben die geeignete Stufe erreicht, wenn der Hund auf den Schock mit einer milden Reaktion reagiert, wie z. B. einem Ohrzucken, einem Lecken der Lippen, einem Anspannen der Nackenmuskeln usw. Die Schockstufe kann je nach Trainingssituation variieren. Bei starker Ablenkung benötigen Hunde eine höhere Schockstufe.

Batterietyp	Wiederaufladbare Lithium-Polymer-Batterie
Batterielebensdauer (typische Nutzung)	Fernbedienung: 27 Tage / Empfänger: 11 Tage
Wasserdichtigkeitsklasse der Fernbedienung	IEC 60529 IPX5, wasserdicht
Wasserdichtigkeitsklasse des Empfängers	IEC 60529 IPX7, wasserdicht
Betriebstemperaturbereich	-20~400C (-4~1040F)
Ladetemperaturbereich	0~400C (32~1040F)
Drahtlose Leistung der Fernbedienung	20dBm(100mW)
Drahtlose Reichweite	1000m (3280 feet)

Geräteinformationen

Produktspezifikation

Das Gerät muss in einer der folgenden Situationen aufgeladen werden:

1. Die Anzeigeleuchte am Empfängerhalsband leuchtet alle 4 Sekunden rot oder blinkt schnell.
2. Die 3-Balken-Batterieanzeige auf dem LCD der Fernbedienung zeigt nur 1 Balken an.
3. Die Übertragungsanzeigelampe an der Fernbedienung und am Empfängerhalsband leuchtet nicht auf.
4. Die Anzeigelampe an der Fernbedienung oder am Empfängerhalsband leuchtet kurz auf, wenn eine der Modustasten gedrückt wird.

Häufig gestellte Fragen

Ist die Vibration/der Schock sicher für mein Haustier?

Obwohl die Vibration/der Schock unangenehm ist, ist sie/er für Ihr Haustier harmlos. Elektronische Trainingsgeräte erfordern Interaktion und Training durch den Besitzer, um die gewünschten Ergebnisse zu erzielen.

Wie alt muss mein Haustier sein, bevor es das Ferntrainingshalsband benutzen kann?

Ihr Haustier sollte in der Lage sein, grundlegende Gehorsamsbefehle wie „Sitz“ oder „Bleib“ zu erkennen. Haustiere sollten mindestens 6 Monate alt sein, bevor das Trainingshalsband verwendet wird.

Muss mein Haustier das Empfängerhalsband weiterhin tragen, wenn es trainiert ist und meine Befehle befolgt?

Wahrscheinlich nicht. Möglicherweise müssen Sie Ihr Training von Zeit zu Zeit mit dem Empfängerhalsband verstärken.

Sind die Fernbedienung und das Empfängerhalsband wasserdicht?

JA.

Bekomme ich genau 1000 Meter Reichweite mit dem Ferntrainingshalsband?

Die Reichweite des Ferntrainingshalsbands variiert je nach Gelände, Wetter und Vegetation in Ihrer Umgebung sowie möglicher Störungen durch andere Funkgeräte. Sehen Sie in Ihrer Bedienungsanleitung nach Tipps zur Maximierung der Reichweite.

Problembehandlungsanleitung

Mein Haustier reagiert nicht, wenn ich eine Taste drücke.

Stellen Sie sicher, dass das Empfängerhalsband eingeschaltet ist.

Stellen Sie sicher, dass der Fernbedienungskanal (1 oder 2) mit dem Empfängerhalsband übereinstimmt. Falls nicht, koppeln Sie die Fernbedienung und das Empfängerhalsband erneut.

Überprüfen Sie, ob die Batterie in der Fernbedienung oder im Empfängerhalsband möglicherweise schwach ist.

Stellen Sie sicher, dass die Kontaktpunkte des Empfängerhalsbands fest an der Haut Ihres Haustiers anliegen. Beachten Sie die Informationen zur "Halsbandanpassung" für weitere Informationen.

Gelände, Wetter, Vegetation, Funkübertragung von anderen Geräten und viele andere Faktoren können die Reichweite des Geräts beeinflussen.

Das Empfängerhalsband funktioniert nicht.

Stellen Sie sicher, dass das Empfängerhalsband aufgeladen wurde. Für die erste Aufladung sollte es 4 Stunden lang geladen werden. Nachfolgende Ladevorgänge dauern nur 2-3 Stunden.

Garantie- und Reparaturinformationen

1- 2 Jahre Garantie

Die Garantie ist nur gültig, wenn der Kaufnachweis (Rechnung oder Verkaufsquittung) ohne Streichungen beim CI LVC-Vertrieb vorgelegt wird. Die Garantie beschränkt sich auf den ursprünglichen Käufer.

Diese Garantie deckt nicht folgendes ab:

den Batteriewechsel
den Wechsel des Gurtes
direkte oder indirekte Risiken im Zusammenhang mit dem Rückversand des Artikels an CI LVC

Schäden am Artikel, die durch folgendes verursacht wurden:

Fahrlässigkeit oder unsachgemäßen Gebrauch



Importé par/ Imported by/ Importado por/ Importato per/ Importiert von/ Door ingevoerde CI
- LVC FRANCE NIF: FR04439915141 Fabriqué en Chine/ Made in China / Hecho en China /
Prodotto in Cina / Gefertigt in China / Gemaakt in China/ Fabricado na China

ProHunt DE

ProHunt

CI - LVC Parc Synergie Val de Loire - 2ème avenue - 45130 Meung-sur-Loire - France